

Für diese techn. Unterlage behalten wir uns alle Rechte vor. Ohne unsere vorherige Zustimmung darf sie weder vervielfältigt, noch Dritten zugänglich gemacht werden und sie darf durch den Empfänger oder Dritte auch nicht in anderer Weise missbräuchlich verwendet werden.

All rights reserved. No copies unless written permission from ROSE. Drawing may not be passed to third parties or misused in any way.

Deckel / Lid

Erdungsbolzen M6x16
Welding bolt

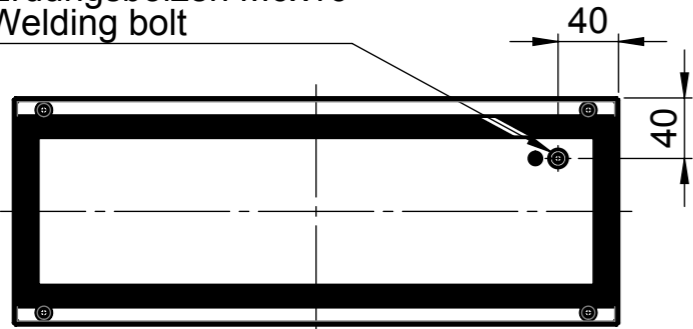

Unterteil / Base

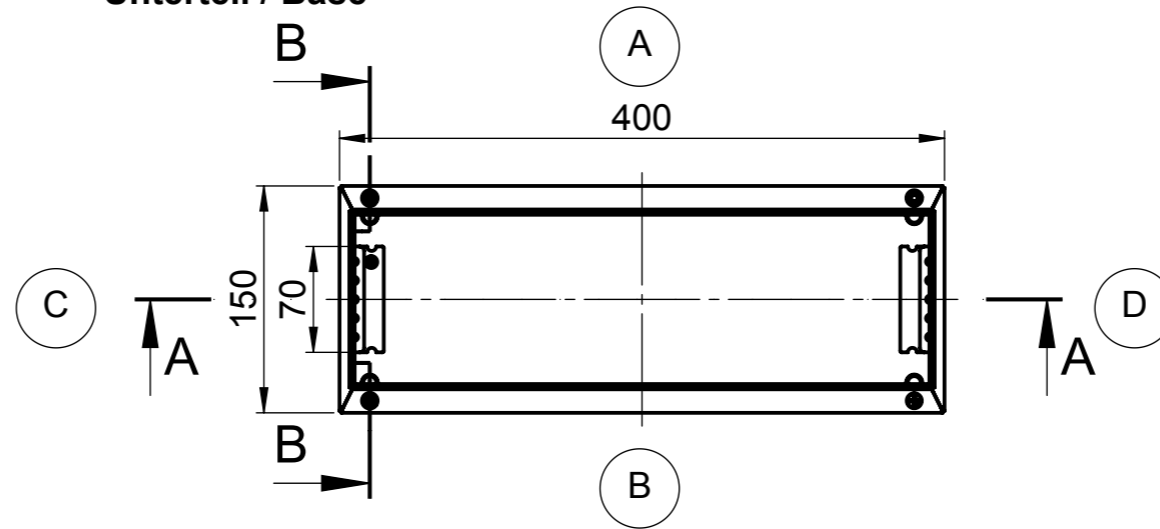

A-A

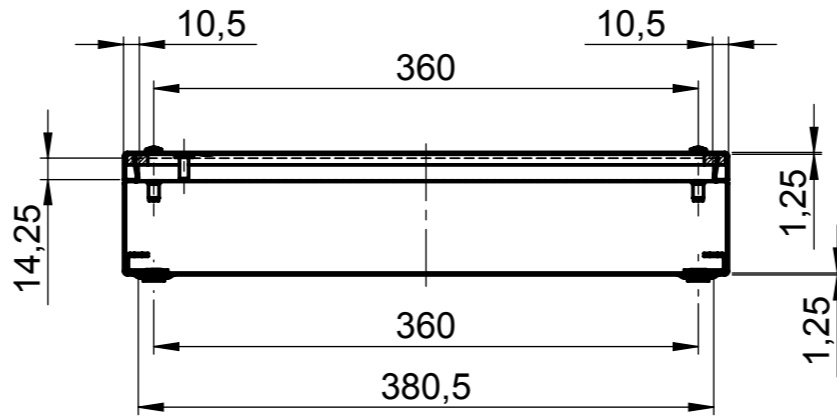

B-B

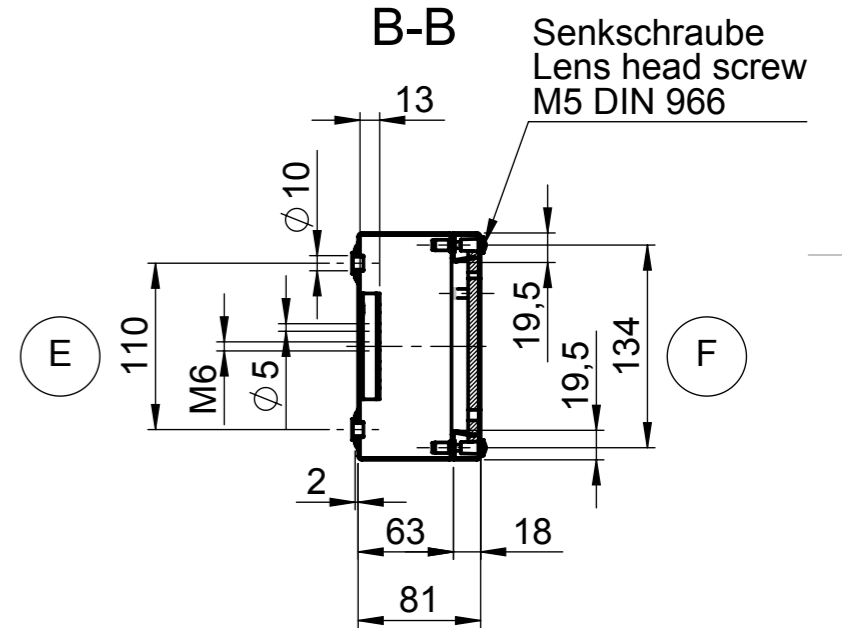

Projekt-Nr./project-no.			
Farbe/color			
Gewicht/weight		2.56kg	
Index	Änderung/Modification	Änd.Nr. Mod.Nr.	Datum/Date/Name
		erstellt: created:	06.07.12 D.Mac.
		geprüft: checked:	13.07.12 J.Pla.
Maßstab Scale	Benennung/Description		
1:5	Edelstahl Gehäuse Stainless Steel enclosure		
DIN A3	Bemerkung/Note		
Zeichnung-Nr./Drawing-No.:			KAT37.401508

Mouser Electronics

Authorized Distributor

Click to View Pricing, Inventory, Delivery & Lifecycle Information:

[Phoenix Mecano:](#)

[374015080](#)